

CAPACITOR CHARGE POWER SUPPLY

CCM MODULES

High voltage supply



产品简介

- CCM系列高压电源是波尔高压电源有限公司针对电容充电的特点而专门设计的一类高可靠，高性能，高性价比的电源。
- 额定输出功率为 1000W。
- 输出电压为单输出型，输出电压有：4kV, 8kV, 16kV, 32kV。
- 电源额定电压档可集成，详见电源规格表。
- 输出电压极性根据用户要求可订制。

宿迁波尔高压电源有限公司(英国独资)
公司地址:宿迁市宿豫区雁荡山路79号
联系电话:0527-88068878 传真:0527-88068828
网址:www.boherhv.com
北京办事处地址:北京市朝阳区汤立路216号东方郁金香A单元716
联系电话:010-59919200 传真:010-59919200

英国真维特(Genvolt)高压设备有限公司
总部地址:New Road,Highley,BridgnorthShropshire,
United kingdom WN166NN
电话: +441746862555 传真: +441746862666
网址: www.genvolt.co.uk 邮箱:sales@genvolt.co.uk



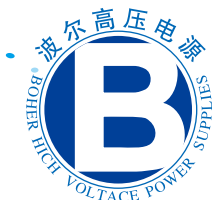

CAPACITOR CHARGE POWER SUPPLY

CCM MODULES

High voltage supply

产品特点

- 充放电频率可定制
- 重复精度优于0.5%
- 耐受地电位升高
- 输出电压、电流可连续调节
- 远程模拟控制和远程CAN通信控制（可选）
- 输出极性可按用户指定
- 体积小, 重量轻
- 输出稳定, 高效能（85%）

电气参数

输入	典型值				单位
电压	220 (200--240VAC)				VAC
电流	<10@220VAC				A
输出	4kV	8kV	16kV	32kV	kV
范围	0-4kV	0-8kV	0-16kV	0-32kV	kV
功率	1000W	1000W	1000W	1000W	W
电流	240mA	120mA	60mA	30mA	mA
特性					
线性调整率	<0.5%				
负载调整率	<0.5%				
温漂	工作温度在55℃以下<300ppm/℃				
输出电压稳定度	负载条件下稳定度优于1%				
工作温度	-10℃---50℃				
存储温度	-20℃---80℃				
机械尺寸	310mm × 195mm × 156mm				
重量	3.5-6kg				



CCM系列电源规格表

参数 \ 型号	CCM01	CCM01A	CCM02	CCM02A
0-4kV档	-	√	√	-
0-8kV档	-	√	√	√
0-16kV档	√	-	√	√
0-32kV档	√	-	-	√
远程CAN通信	√	√	-	-
远程模拟接口	-	-	√	√

-: 表示无此功能 √: 表示有此功能

远程CAN通信接口

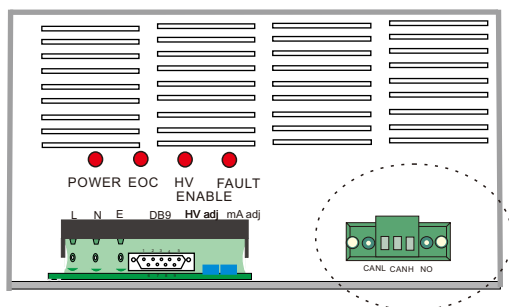

引脚标号	接口定义
CANL	CAN_L信号线
CANH	CAN_H信号线
NO	未用

远程模拟量接口

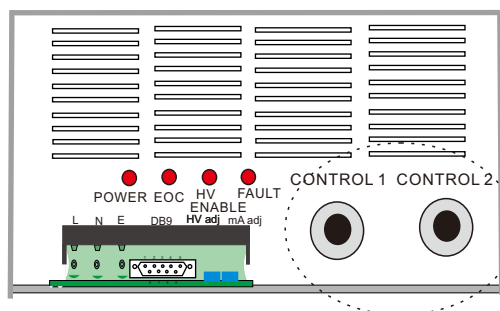

CONTROL 1

CONTROL 2

线色	说明
绿	4kV档位选择, 0位开启
黄	8kV档位选择, 0位开启
白	16kV档位选择, 0位开启
红	高压开关, 0位开启
黑	信号地

线色	说明
绿	参考电压5V
黄	电压设定
白	参考地
红	电压反馈0-5V
黑	模拟地/AGND



外形尺寸

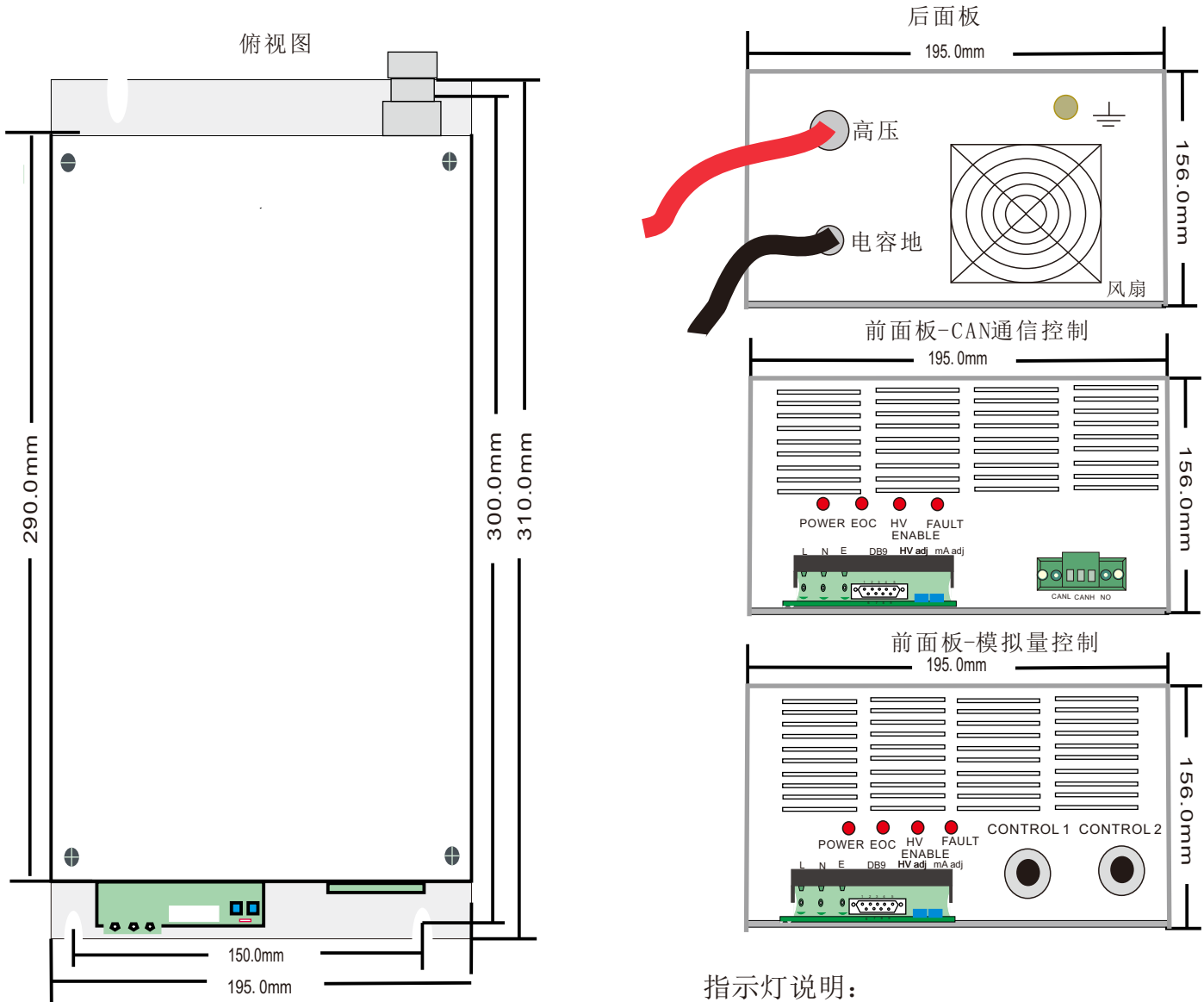

指示灯说明:

输入接口说明:

引脚标号	接口定义
L	火线
N	零线
E	地线

标号	含义
Power	上电指示灯
EOC	充满指示灯
HV ENABLE	高压开启指示
FAULT	故障指示灯



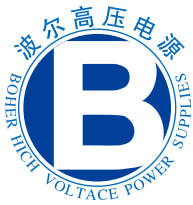

CAPACITOR CHARGE POWER SUPPLY

CCM MODULES

High voltage supply

产品编号

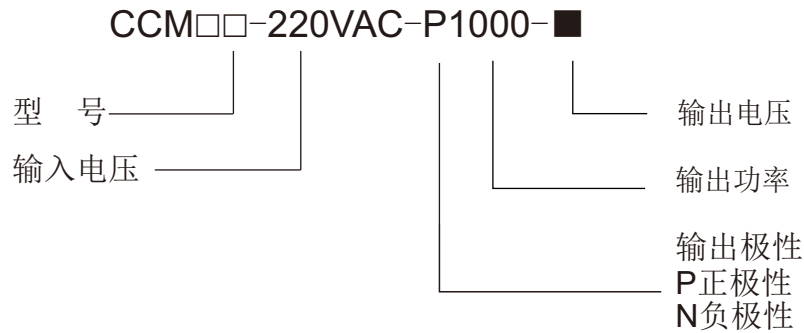

□□-代表电源型号01, 01A, 02, 02A

■-代表输出电压16/32, 4/8, 4/8/16, 8/16/32

产品接线示意图

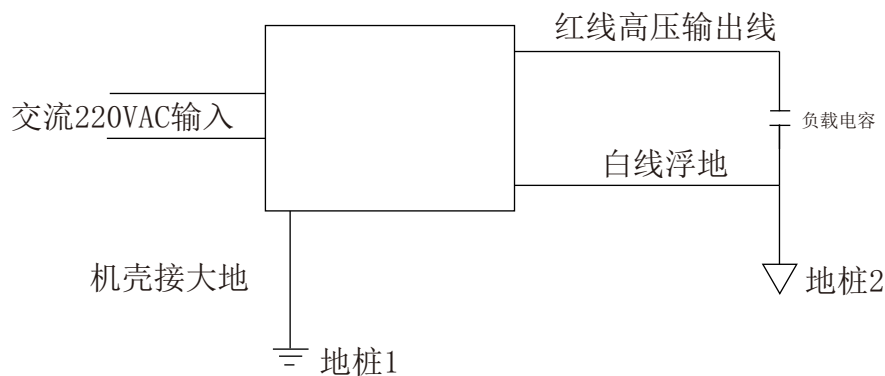

产品说明：产品后面板接地螺栓接地桩1，后面板白线接电容的地，即上图中地桩2，红色高压输出线接电容的高压端。

宿迁波尔高压电源有限公司(英国独资)
公司地址:宿迁市宿豫区雁荡山路79号
联系电话:0527-88068878 传真:0527-88068828
网址:www.boherhv.com
北京办事处地址:北京市朝阳区汤立路216号东方郁金香A单元716
联系电话:010-59919200 传真:010-59919200

英国真维特(Genvolt)高压设备有限公司
总部地址:New Road,Highley,BridgnorthShropshire,
United kingdom WN166NN
电话: +441746862555 传真: +441746862666
网址: www.genvolt.co.uk 邮箱:sales@genvolt.co.uk





CAPACITOR CHARGE POWER SUPPLY

CCM MODULES

High voltage supply

安全和注意事项:

本电源为高压、大功率电源,请在专业人员的指示下谨慎操作,否则会给您的
身安全带来危险。

在开启电源之前请做如下的检查:

- 1、电源及其所处环境清洁,干燥。
- 2、在高压输出接口或高压负载附近无任何不相关的物品。
- 3、请确认负载的返回电流通过后面的接地螺栓良好的接地。

如果您在使用过程中有任何疑问,请致电:0527-88068878

宿迁波尔高压电源有限公司(英国独资)
公司地址:宿迁市宿豫区雁荡山路79号
联系电话:0527-88068878 传真:0527-88068828
网址:www.boherhv.com
北京办事处地址:北京市朝阳区汤立路216号东方郁金香A单元716
联系电话:010-59919200 传真:010-59919200

英国真维特(Genvolt)高压设备有限公司
总部地址:New Road,Highley,BridgnorthShropshire,
United kingdom WN166NN
电话: +441746862555 传真: +441746862666
网址: www.genvolt.co.uk 邮箱:sales@genvolt.co.uk

